



*hush.
acoustics*

Guide d'installation

Galaxy



Quiet by design

- Avant l'installation, il est recommandé aux installateurs de débiller et disposer les panneaux afin de déterminer l'agencement le plus esthétique.

1. Localisez 3 des sections de nuage en forme de diamant, placez-les avec le côté ouvert vers le bas sur une surface plane comme indiqué ci-dessous

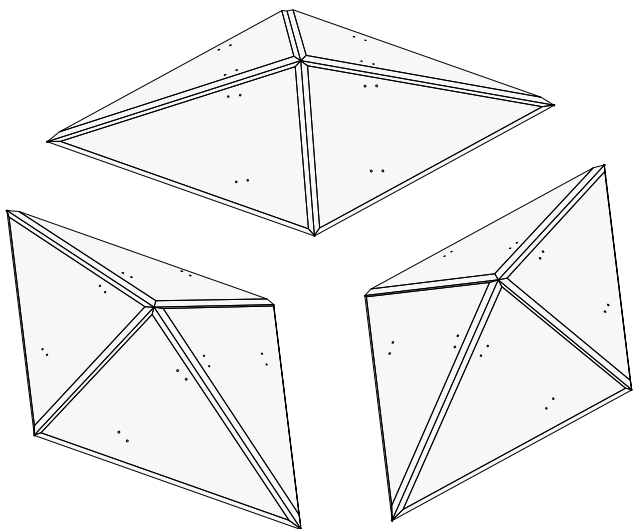

2. Amenez les 3 sections en forme de diamant ensemble comme indiqué ci-dessous, en vous assurant qu'elles se rejoignent au centre.

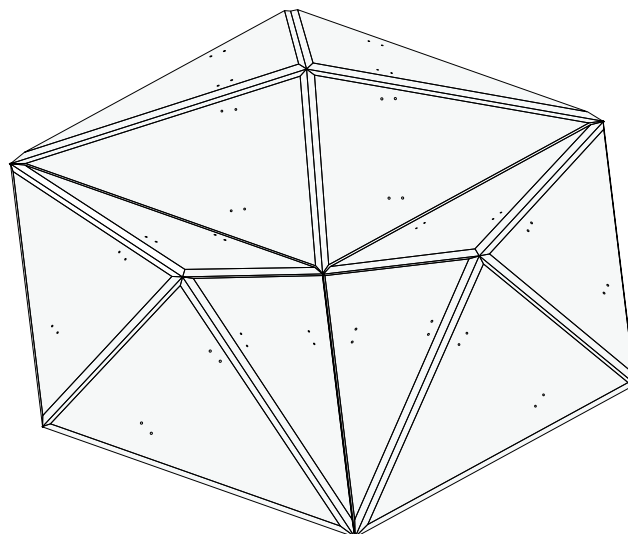

3. Appliquez maintenant une petite goutte de colle de construction entre les trous de vis pré-marqués sur l'une des sections en forme de diamant.

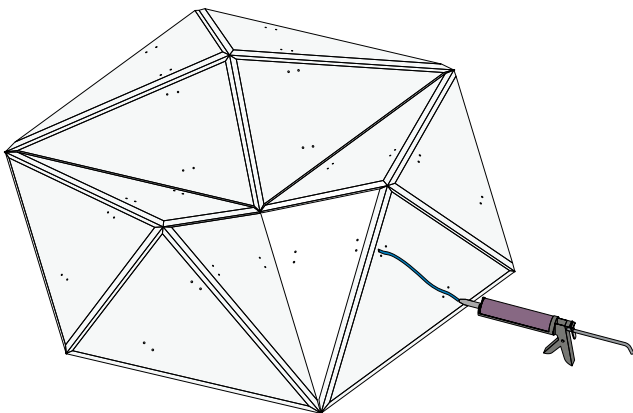

4. Répétez ce processus pour les sections comme indiqué ci-dessous.

(Remarque : ce processus doit être réalisé le plus rapidement possible pour éviter que la colle ne commence à sécher.)

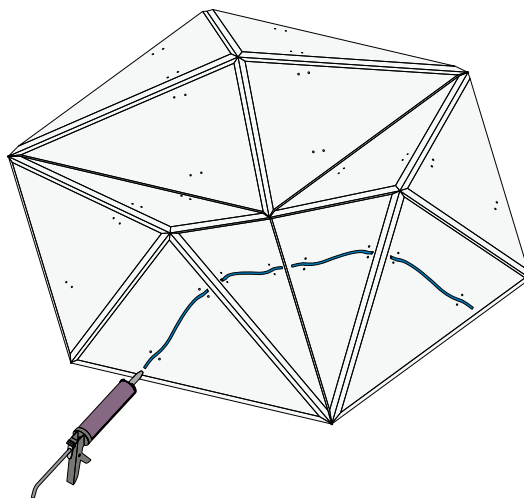

5. Placez maintenant le support en métal sur les gouttes de colle, en alignant les trous du support avec les trous pré-marqués sur les sections du nuage.

(Remarque : ce processus doit également être réalisé le plus rapidement possible pour éviter que la colle ne commence à sécher.)

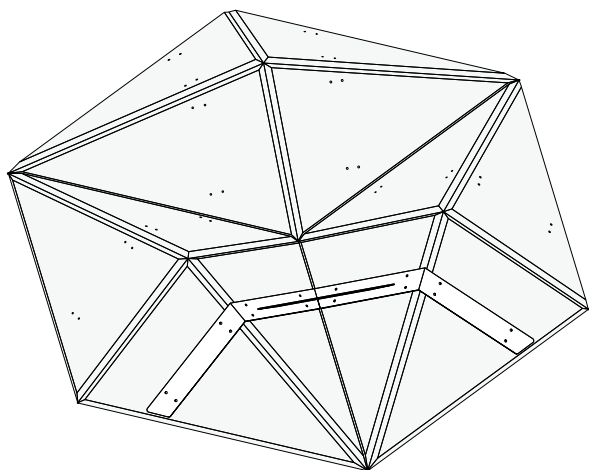

6. À l'aide des vis fournies, fixez le support en métal aux sections du nuage. Veillez à ne pas trop serrer les vis.

(Nous recommandons d'utiliser un tournevis à main.)

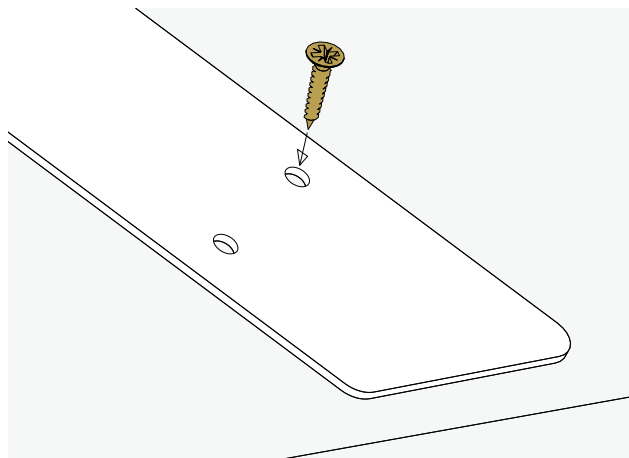

7. Répétez les étapes 3 à 6 pour les deux autres supports, votre nuage terminé sera comme indiqué ci-dessous.

(Veuillez laisser la colle de construction sécher avant de suspendre le nuage. (Référez-vous aux instructions sur la colle pour le temps de séchage).)

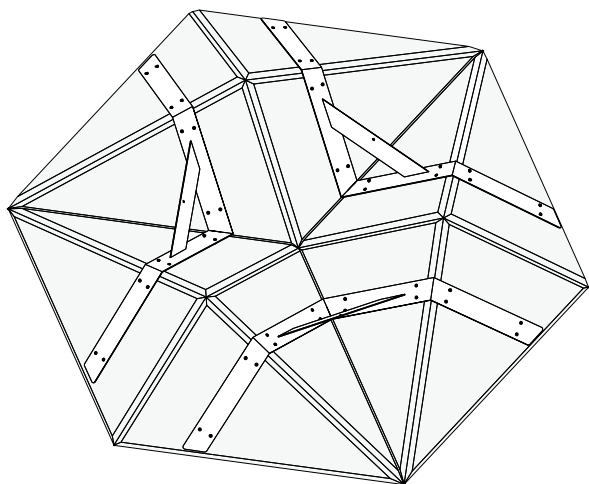

8. Après que la colle ait séché, fixez un crochet à chape à chacun des 3 supports en métal. Vous êtes maintenant prêt à monter le matériel de suspension au plafond. Veuillez consulter le document du Guide d'installation du matériel de plafond.

